

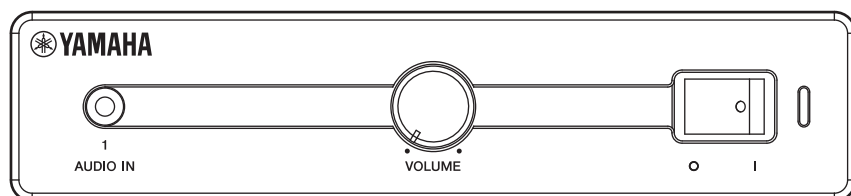

アンプリファイアー WS-FA-SPS WS-FA-COM

取扱説明書(保証書付)

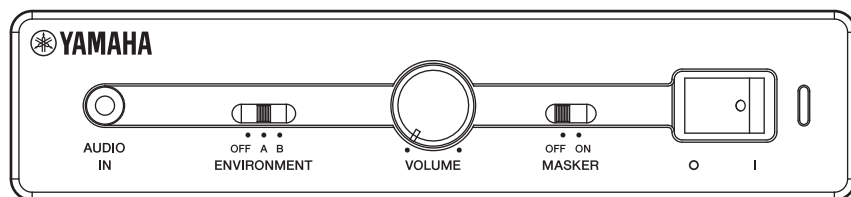

目次

はじめに.....	3
付属品をご確認ください.....	3
本製品を安全にお使いいただくために.....	3
著作権について.....	3
高調波規制について.....	3
安全上のご注意.....	4
「警告」と「注意」について.....	4
記号表示について.....	4
使用上のご注意.....	8
重要なお知らせ.....	8
WS-FA-SPS WS-FA-COM できること.....	9
各部の名称とはたらき.....	10
セットアップ.....	13
アンプリファイアーとフラットスピーカーを接続する.....	13
スピーカーケーブル固定用バンドでケーブルを固定する.....	14
音源を接続する.....	15
DC IN 端子に USB ケーブルを接続して電源を入れる.....	16
環境音の音色を選択する (WS-FA-SPS).....	17
情報マスキング音のオン/オフを切り替える (WS-FA-SPS).....	17
オーディオ入力端子に接続した音源を再生する (WS-FA-SPS).....	17
EQ を選択する.....	18
誤操作へのロックの設定.....	18
情報マスキング音と環境音の比率を設定する (WS-FA-SPS).....	19
音量を調整する.....	19
故障かな?と思ったら.....	20
お問い合わせになる前に.....	20
電源が入らない.....	20
音に問題がある.....	20
マスキング効果が得られない (WS-FA-SPS).....	20
主な仕様.....	21
サポート規定.....	22
サポート窓口のご案内.....	22
本製品の保守サービスについて.....	22

はじめに

ヤマハ WS-FA-SPS WS-FA-COM をお買い上げいただきありがとうございます。
本製品は、別売のフラットスピーカー (WS-FS-4525 WS-FS-9015) と組み合わせて使うことで「会話の音漏れ」などの音の問題を解決し、快適な音環境を実現するアンプリファイアーです。

お使いになる前に本書をよくお読みになり、正しく設置や設定を行ってください。
本書中の警告や注意を必ず守り、正しく安全にお使いください。
本書はなくさないように、大切に保管してください。

付属品をご確認ください

USB 電源アダプター (UNXBU3012-050020SA) DC5V 2A (USB 出力) 1 個
USB ケーブル (Type A - Type B) 5.0 m (給電用) 1 本
オーディオケーブル 2.4 m (ステレオミニ 3.5 mm) 1 本
スピーカーケーブル固定用バンド 1 個
取扱説明書 (本書、保証書を含む) 1 冊
ゴム足 4 個

本製品を安全にお使いいただくために

以下の点を必ず守ってお使いください。

■安全のための注意事項を守る

詳しくは、4～8 ページをご覧ください。

■故障したら使用を中止する

お買い上げの販売店にご連絡ください。

著作権について

本システムで使用しているマスキング音はヤマハ株式会社の著作物であり、著作権保護のために特殊な処理が施されています。マスキング音を弊社の許諾を得ずに複製することを禁じます。

高調波規制について

高調波電流規格 JIS C 61000-3-2 適合品

安全上のご注意

**ご使用の前に必ずお読みください。
必ずお守りください。**

ここに示した注意事項は、製品を安全に正しくご使用いただき、お客様や他の方々への危害や財産への損害を未然に防止するためのものです。必ずお守りください。

お読みになったあとは、使用される方がいつでも見られる所に必ず保管してください。



「警告」と「注意」について

誤った取り扱いをすると生じることが想定される内容を、危害や損害の大きさと切迫の程度を区分して掲載しています。

- 本製品の内部には、お客様が修理／交換できる部品はありません。点検や修理は、必ずお買い上げの販売店またはサポート窓口にご依頼ください。
- 不適切な使用や改造により故障した場合の補償はいたしかねますので、ご了承ください。
- 保証は本製品の物損の範囲に限ります。あらかじめご了承ください。

記号表示について

取扱説明書に表示されている記号には、次のような意味があります。

	「～しないでください」という禁止を示します。
	「実行してください」という強制を示します。

警告 「死亡する可能性または重傷を負う可能性が想定される」内容です。

異常に気づいたら



下記のような異常が発生した場合、すぐに電源を切り、電源プラグをコンセントから抜く。

- 電源プラグが破損した場合
- 製品から異常なおいや煙が出た場合
- 製品の内部に異物が入った場合
- 使用中に音が出なくなった場合
- 製品に亀裂、破損がある場合

そのまま使用を続けると、感電や火災、または故障のおそれがあります。至急、お買い上げの販売店またはサポート窓口にご依頼ください。

電源



必ず実行

電源は本製品に表示している電源電圧で使用する。
誤って接続すると、感電や火災の原因になります。



必ず実行

USB 電源アダプターは、必ず付属のものを使用する。
故障、発熱、火災などの原因になります。



禁止

付属の USB 電源アダプターを他の機器に使用しない。
故障や火災などの原因になります。



必ず実行

電源プラグのほこりをきれいに拭き取る。
ほこりがたまったまま使用を続けると、感電やショートのおそれがあります。
定期的にはこりを拭き取ってください。



必ず実行

電源プラグは根元まで確実に差し込む。
差し込みが不十分な状態で使用すると、火災やショートのおそれがあります。



必ず実行

本製品を電源コンセントの近くに設置する。
電源プラグに容易に手の届く位置に設置し、異常を感じた場合にはすぐに電源を切り、電源プラグをコンセントから抜いてください。また、電源スイッチがオフ状態でも電源プラグをコンセントから抜かないかぎり電源から完全に遮断されません。電源プラグに容易に手が届き、操作できるように設置してご使用ください。



必ず実行

長時間使用しないときは、必ずコンセントから電源プラグを抜く。
接続したままだと、火災や故障の原因になることがあります。



禁止

雷が鳴りだしたときは、本製品や電源プラグに触らない。
感電の原因になります。

分解禁止



禁止

本製品を分解したり改造したりしない。
感電や火災、けが、または故障の原因になります。
本製品の内部には、お客様が修理／交換できる部品はありません。

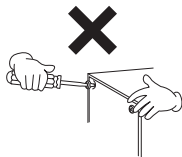

水に注意



禁止

- 本製品の上に花瓶や薬品など液体の入ったものを置かない。
 - 浴室や雨天時の屋外など湿気の多いところで使用しない。
- 内部に水などの液体が入ると、感電や火災、または故障の原因になります。



禁止

ぬれた手で電源プラグを抜き差ししない。
感電のおそれがあります。

火に注意



禁止

本製品の近くで、火気を使用しない。
火災の原因になります。

聴覚障害



必ず実行

- ほかの機器と接続する場合は、すべての電源を切ったうえで行う。
- 電源を入れたり切ったりする前に、必ず本製品や接続している機器の音量（ボリューム）を最小にする。

聴覚障害、感電または機器の損傷の原因になることがあります。

注意 「傷害を負う可能性が想定される」内容です。

電源



USB 電源アダプターは、布や布団で包んだりしない。
熱がこもって発熱し、やけどや火災の原因になることがあります。



必ず実行

電源プラグを抜くときは、USB ケーブルを持たずに、必ず USB 電源アダプターを持って引き抜く。
USB ケーブルが破損して、感電や火災の原因になることがあります。

設置と接続



禁止

不安定な場所に置かない。
本製品が転倒して故障したり、お客様やほかの方々がかげがをしったりする原因になります。



禁止

放熱のため、本製品を設置する際は、
・布やテーブルクロスをかけない。
・じゅうたんやカーペットなどの上には設置しない。
・風通しの悪い狭いところへは押し込まない。
機器内部に熱がこもり、故障や火災の原因になることがあります。



禁止

塩害や腐食性ガスが発生する場所に設置しない。
故障の原因になります。



必ず実行

本製品を移動するときは、必ず接続ケーブルをすべて外した状態で行う。
ケーブルをいためたり、お客様やほかの方々転倒したりするおそれがあります。



必ず実行

取り付け工事は、必ず専門の施工会社に依頼する。
不適切な取り付けは、事故やけが、本製品の損傷や故障の原因となります。

お手入れ



必ず実行

本製品のお手入れをするときは、必ずコンセントから電源プラグを抜く。
感電の原因になることがあります。

取り扱い



禁止

本製品のパネルのすき間に手や指を入れない。
けがをするおそれがあります。



禁止

本製品の上に乗ったり重いものをのせたりしない。
本製品が破損したり、けがをしったりする原因になります。

使用上のご注意

製品の故障、損傷や誤動作を防ぐため、以下の内容をお守りください。

製品の取り扱い／お手入れに関する注意

- テレビやラジオ、ステレオ、携帯電話などの電気製品の近くで使用しないでください。本製品またはテレビやラジオなどに雑音が生じる原因になります。
- 直射日光のあたる場所（日中の車内など）やストーブの近くなど極端に温度が高くなる場所、逆に極端に温度が低い場所、また、ほこりや振動の多い場所で使用しないでください。本製品のパネルが変形したり、内部の部品が故障したり、動作が不安定になったりする原因になります。
- 本製品の上下にビニール製品やプラスチック製品、ゴム製品などを置かないでください。本製品のパネルや上下に置いた製品が変色／変質する原因になります。
- お手入れするときは、乾いた柔らかい布をご使用ください。ベンジンやシンナー、洗剤、化学ぞうきんなどを使用すると、変色／変質する原因になります。
- 機器の周囲温度が極端に変化して（機器の移動時や急激な冷暖房下など）、機器が結露しているおそれがある場合は、電源を入れずに数時間放置し、結露がなくなってから使用してください。結露した状態で使用すると故障の原因になることがあります。
- フラットスピーカー（WS-FS-4525 WS-FS-9015）以外のスピーカーとは接続しないでください。故障の原因となります。
- 本製品に触れるときは、人体や衣服から静電気を除去してください。
- 本製品を譲渡する際は、本書も合わせて譲渡してください。
- 廃棄する際はお住まいの自治体の指示に従ってください。
- 製品に強い衝撃を与えないでください。
- 同一電源ライン上にノイズを発生する機器を接続しないでください。

重要なお知らせ

- 本書の記載内容を一部または全部を無断で転載することを禁じます。
- 本書の内容および本体の仕様は、改良のため予告なく変更されることがあります。

WS-FA-SPS WS-FA-COM でできること

フラットスピーカー（WS-FS-4525 WS-FS-9015）専用のアンプリファイアーです。WS-FA-SPS はマスキング音を流し、会話の内容を聞き取りにくくすることで、会話内容の第三者への漏洩や、周囲の会話による集中作業の効率低下を防止することもできます。ヤマハ独自の情報マスキング技術により、ご使用環境の心地よさにも配慮した比較的小さな音でマスキングができます。

■ヤマハの情報マスキング技術

マスキング技術の要はマスキング音です。マスキング音は、情報マスキング音と環境音から構成され、カモフラージュの原理を応用して、会話の内容を聞き取りにくくします。マスキング音が雑音ではなく、比較的小さな音量で効果が発揮できるため、人への不快感が少なくその場の雰囲気損ないません。

■人の音声から作り出した情報マスキング音

マスキング音を構成するヤマハ独自の情報マスキング音は、人の音声を基に合成されているため、再生すると会話音声の中に溶け込み、何を話しているのか聞き取りにくくします。

ご注意

- マスキング音は、会話の内容を完全に聞き取れなくするものではありません。声が大きければ聞こえ、また、声質・発声方法・設置条件（環境）などにより効果は変わります。

各部の名称とはたらき

■フロントパネル

WS-FA-SPS

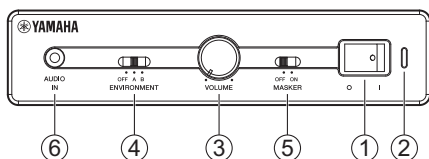

WS-FA-COM

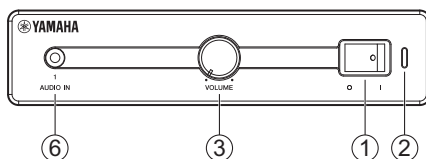

- ① 電源スイッチ
電源をオン／オフします。
- ② 電源インジケータ
電源がオンのときに緑色に点灯します。
- ③ VOLUME (ボリューム) ノブ
スピーカー出力の音量を調整します。
- ④ ENVIRONMENT (音色選択) スイッチ (WS-FA-SPS)
環境音の音色を変更します。
- ⑤ MASKER (マスキング音 オン／オフ) スイッチ (WS-FA-SPS)
情報マスキング音をオン／オフします。
- ⑥ AUDIO IN (オーディオ入力) 端子
外部音源を接続します。

お知らせ

- ・ WS-FA-COM のフロントとリアの両方の AUDIO IN にオーディオケーブルが接続されている場合は、両方の音源がミックスされて出力されます。
- ・ WS-FA-SPS の AUDIO IN 端子にオーディオケーブルが接続されている場合は、マスキング音は再生されません。

ご注意

- ・ 電源スイッチがオフの状態でも USB 電源アダプターには微電流が流れています。長時間使用しないときは、必ず USB 電源アダプターをコンセントから抜いてください。

■リアパネル

WS-FA-SPS

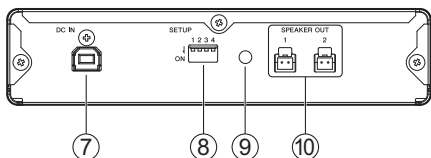

WS-FA-COM

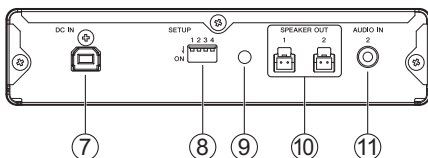

⑦ DC IN 端子

USB 電源アダプターを使用してコンセントから電源を供給します。

⑧ SETUP (セットアップ) スイッチ

各種モードの設定を行います。

⑨ スピーカーケーブル固定用バンド取り付け穴

スピーカーケーブルの抜脱を防止するためのスピーカーケーブル固定用バンドを取り付けます。

⑩ SPEAKER OUT (スピーカー) 端子

フラットスピーカー (WS-FS-4525 WS-FS-9015) と、スピーカー付属のケーブルを使って接続します。

⑪ AUDIO IN (オーディオ入力) 端子 (WS-FA-COM)

外部音源を接続します。

ご注意

- USB 電源アダプターをコンセントに差し込む前に DC IN 端子と USB 電源アダプターを USB ケーブルで接続してください。
- USB ケーブルを接続したり、取り外したりする前に、必ず電源スイッチをオフにしてください。

■サイド／ボトム

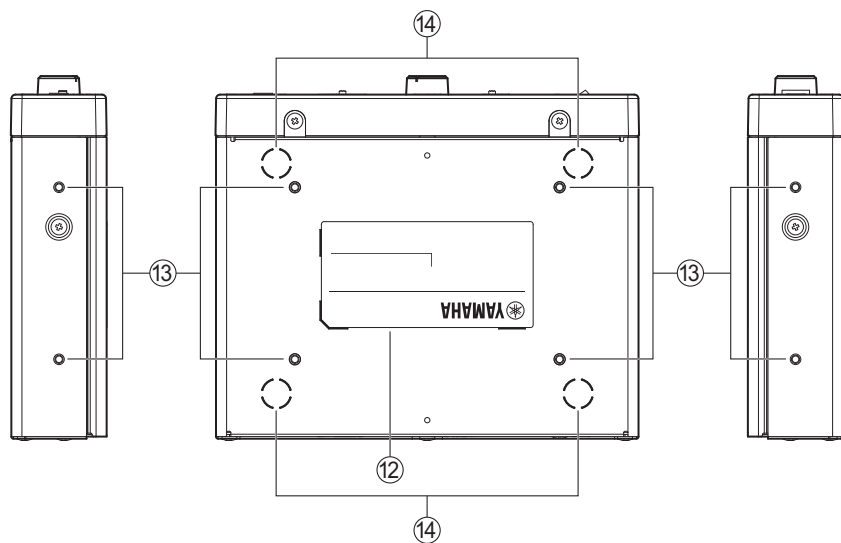

⑫ 製品ラベル

本製品の機器名と製造番号が記載されています。

⑬ 固定用ネジ穴

本製品を固定する際に使用可能なネジ穴です。

ネジ穴の仕様は、「ネジサイズ M3、深さ 5 mm」（8箇所）です。

⑭ ゴム足取り付けガイド

水平面に据置き設置する場合に付属のゴム足を取り付ける位置です。

セットアップ

アンプリファイアとフラットスピーカーを接続する

スピーカーケーブルはフラットスピーカーの接続端子のどちらに接続しても動作します。

フラットスピーカー

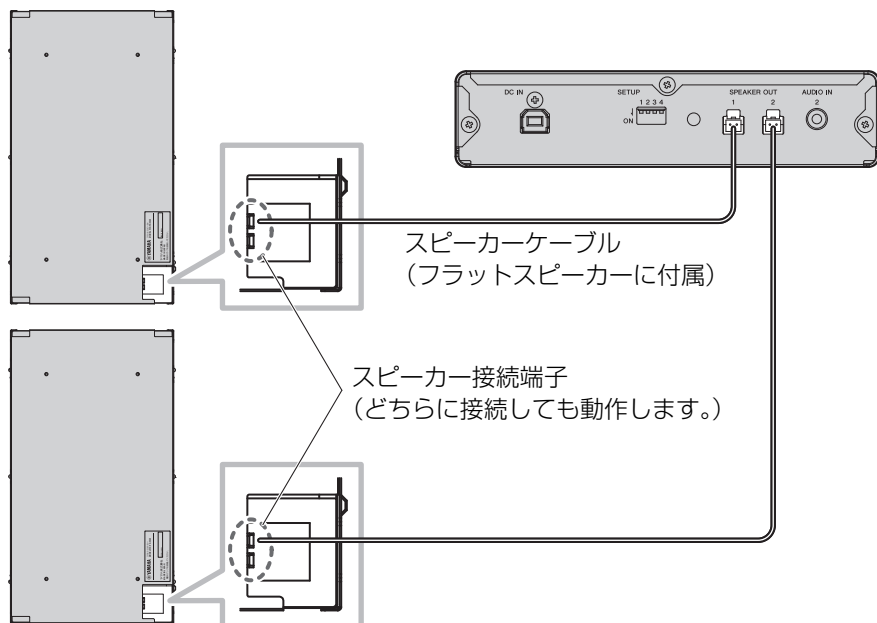

ご注意

- 本製品はフラットスピーカー (WS-FS-4525 WS-FS-9015) 専用のアンプリファイアです。
- 接続できるフラットスピーカーの台数は、WS-FS-4525 の場合は 6 台以下、WS-FS-9015 の場合は 2 台以下です。
- アンプリファイアにフラットスピーカーを 3 台以上接続する場合は、フラットスピーカーの取扱説明書をご覧ください。

スピーカーケーブル固定用バンドでケーブルを固定する

スピーカーケーブルの抜脱を防止するためのスピーカーケーブル固定用バンドを取り付けます。

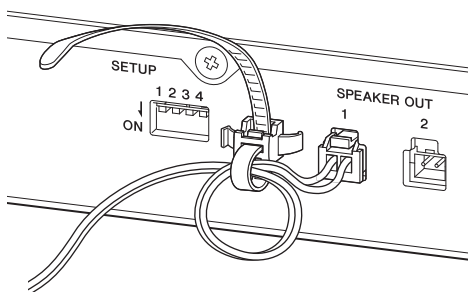

ご注意

- 付属のスピーカーケーブル固定用バンドを使用してください。
- スピーカーケーブルを1周させて作った輪の部分で固定してください。

お知らせ

- スピーカーケーブル固定用バンドは以下の方法で取り外すことができます。

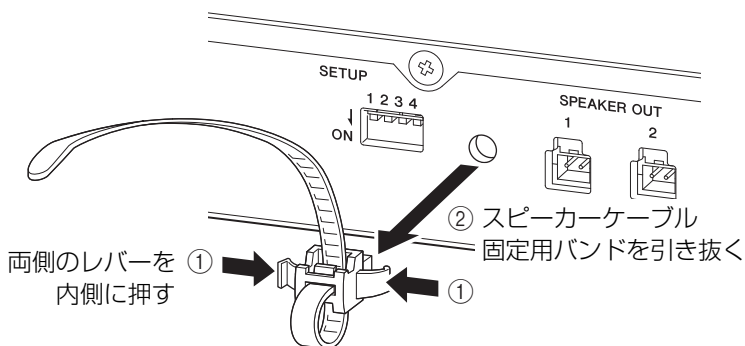

- スピーカーケーブル固定用バンドの結束部分は以下の方法でほどくことができます。

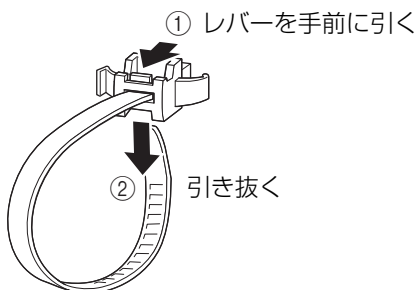

音源を接続する

オーディオ入力端子と音源を付属オーディオケーブルで接続します。

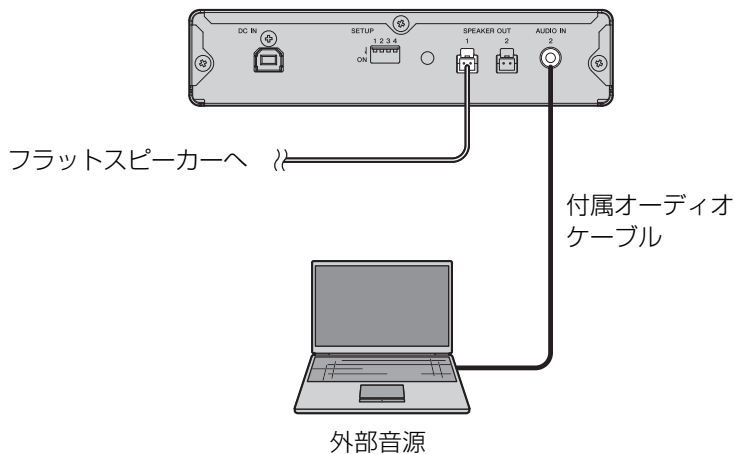

ご注意

- 外部音源を接続する場合は、本製品の電源を切ってから行ってください。
- WS-FA-SPS の AUDIO IN 端子にオーディオケーブルが接続されている場合は、マスキング音は再生されません。
- WS-FA-COM にはフロントパネルとリアパネルに、合わせて2個の AUDIO IN 端子があり、両方に音源が接続されている場合は、ミックスして再生されます。

DC IN 端子に USB ケーブルを接続して電源を入れる

ご注意

- ・ 付属の USB 電源アダプター以外は使用しないでください。

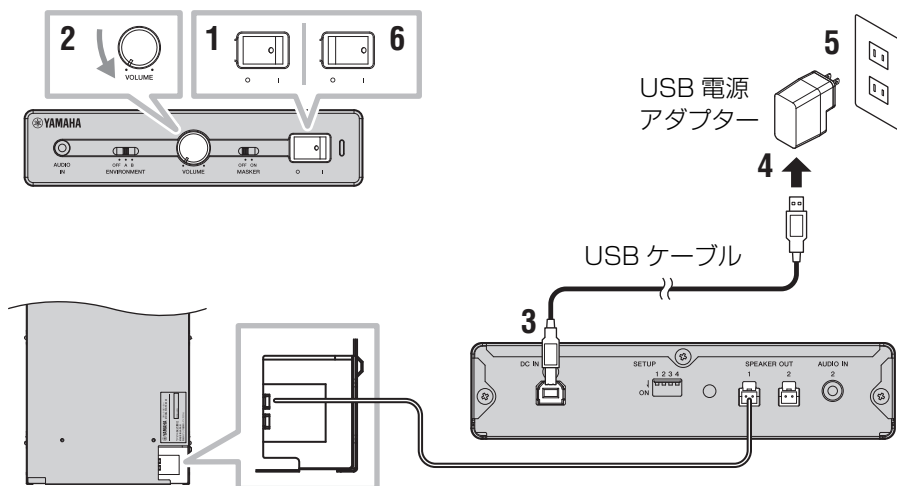

- 1 本製品の電源スイッチがオフになっていることを確認する。
- 2 VOLUME (ボリューム) ノブを左いっぱいに戻す (音量を最少にする)。
- 3 DC IN 端子に USB ケーブルを接続する。
- 4 USB 電源アダプターに USB ケーブルを接続する。
- 5 USB 電源アダプターをコンセントに接続する。
- 6 本製品の電源スイッチをオンにする。

⚠ 注意

- ・ 必ず日本国内 AC100 V (50 / 60 Hz) の電源電圧で使用してください。海外など異なる電源電圧で使用すると、火災や感電、故障の原因になります。電源を入れる前には、VOLUME (ボリューム) ノブで音量を最小にしてください。電源を切る前に VOLUME (ボリューム) ノブで音量を最小にしてください。

お知らせ

- ・ 電源スイッチをオンにする前に配線などに問題がないか確認してください。

環境音の音色を選択する (WS-FA-SPS)

音色選択スイッチで、再生する音色を選択できます。使用環境に合わせ、好みの音色を選択してください。

■音色選択

音色記号	音色	内容
OFF	なし	環境音なし
A	森の音	森の自然音と鳥の鳴き声で構成した音
B	室内空調の音	一般的なオフィス環境音に近い音

環境音の違いによってマスキング効果が変わることはありません。

お知らせ

- ・各音色には快適な環境を作るための環境音が組み込まれており、情報マスキング音によるマスキング効果を補完します。
- ・音色を OFF に設定した場合でも、情報マスキング音の違和感を軽減するために情報マスキング音（70%）に空調の音（30%）をミックスして再生します。

情報マスキング音のオン／オフを切り替える (WS-FA-SPS)

■情報マスキング音オン／オフ切り替え

切り替えスイッチ	動作内容
OFF	情報マスキング音を停止する
ON	情報マスキング音を再生する

情報マスキング音の再生のオン／オフを切り替えます。

オーディオ入力端子に接続した音源を再生する (WS-FA-SPS)

オーディオケーブルを接続すると自動的にマスキング音の再生を停止し、接続された音源を再生します。オーディオケーブルが接続されていない場合はマスキング音を再生しません。

■オーディオ入力（フロントパネル・リアパネル）

オーディオケーブルの接続	動作内容
接続	入力音源のみを再生する
未接続	マスキング音のみを再生する

オーディオ入力音源の再生のオン／オフが切り替わります。

EQ を選択する

セットアップスイッチ 1、2 を使用して設置場所に適した EQ (イコライザー) の種類を選択します。工場出荷時は EQ1 に設定されています。

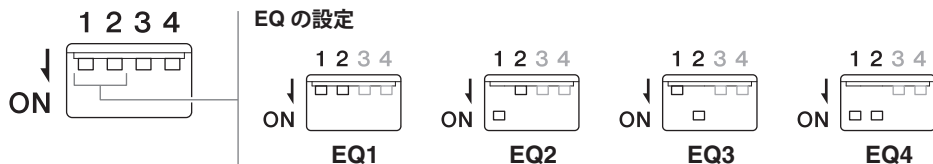

EQ の種類	セットアップスイッチ 1	セットアップスイッチ 2	内容
EQ1	OFF	OFF	外部入力音源再生時は話し声が聞き取りやすい EQ が、マスキング音再生時 (WS-FA-SPS) はマスキング効果を考慮した EQ が設定されます。
EQ2	ON	OFF	高音域を抑制する EQ が設定されます。高音域の音が耳障りな場合などに使用します。
EQ3	OFF	ON	低音域を抑制する EQ が設定されます。低音域の音が耳障りな場合や、周囲への音の広がりを抑制したい場合などに使用します。
EQ4	ON	ON	フラットな EQ が設定されます。

誤操作へのロックの設定

ボリュームと WS-FA-SPS のフロントのスイッチ 2 つのみにロックがかかります。



ロックの設定	セットアップスイッチ 3	内容
オフ	OFF	ロックがオフになり設定が変更できます。工場出荷時の設定です。
オン	ON	ロックがオンになり設定が変更できなくなります。 WS-FA-COM：音量は固定値 (最大値) になります。音量は外部音源側で調整してください。 WS-FA-SPS：ロックがオンになる直前の設定値で固定されます。

ご注意

- WS-FA-COM はボリュームを最小にしてロックの設定をオンにしても、ボリュームの位置にかかわらずボリューム最大として動作しますので、音源を接続したときに大きなノイズが出たり、音源が大きな音で再生されたりする場合があります。

お知らせ

- ロックの設定がオンになっていても、EQ の種類は変更可能です。
- ロックの設定がオンになっていても、情報マスキング音と環境音の比率は変更可能です。

情報マスキング音と環境音の比率を設定する (WS-FA-SPS)

セットアップスイッチ4を使用して情報マスキング音と環境音の音量の比率の設定をします。工場出荷時は標準的な音量に設定されています。

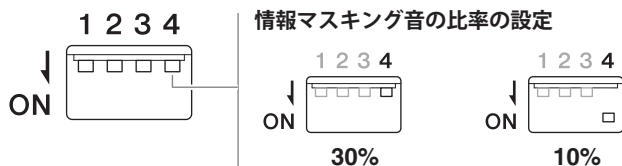

音量比率の設定	セットアップスイッチ4	内容
標準的な音量	OFF	情報マスキング音と環境音を同時に再生するときの情報マスキング音の音量の比率を 30% に設定します。
控えめの音量	ON	情報マスキング音と環境音を同時に再生するときの情報マスキング音の音量の比率を 10% に設定します。情報マスキング音を弱めたいときに使用します。

音量を調整する

VOLUME（ボリューム）ノブで音量を調整します。

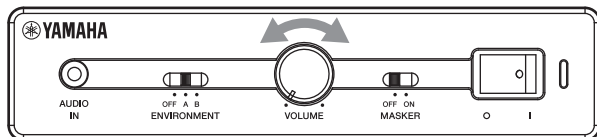

故障かな？と思ったら

お問い合わせになる前に

本書の内容をもう一度ご覧になり、問題が解決できるかどうかご確認ください。
それでも問題が解決しない場合は、サポート窓口までご相談ください（22 ページ）。

電源が入らない

症状	原因	対策
インジケーターが点灯しない	電源スイッチがオフになっている	電源スイッチをオンにして、電源を入れる
	DC IN 端子に USB ケーブルが接続されていない	本製品の DC IN 端子に USB ケーブルを正しく接続する
	USB 電源アダプターに USB ケーブルが接続されていない	本製品の USB 電源アダプターに USB ケーブルを正しく接続する
	USB 電源アダプターがコンセントに接続されていない	コンセントから外れているときは、正しく差し込み直す

音に問題がある

症状	原因	対策
音が出ない	ボリュームが最小になっている	ボリュームを上げる
以前よりうるさく感じる	機器の設置場所が変わった	正しい設置場所にもどす
	周りの騒音が小さくなっている	必要に応じて音量を再設定する
音量や音色が突然変わった	誰かがボリュームやスイッチを触った	ロック機能を使用する
音量が変わらない	ロック機能が有効になっている	ロック機能を解除する
音色が変わらない	ロック機能が有効になっている	ロック機能を解除する
情報マスキング音がオン／オフできない	ロック機能が有効になっている	ロック機能を解除する

マスキング効果が得られない（WS-FA-SPS）

症状	原因	対策
話者の話の内容が聞き取れてしまう	本製品の音量の設定が適切でない	音量を調整する
	話者の声が大きすぎる	控えめな音量で話す
	効果を期待する範囲が広すぎる	本製品に接続するフラットスピーカーの台数を増やす
環境音が出ない	環境音がオフになっている	音色選択スイッチで A または B を選択する
効果が分かるまで音量を上げたらうるさい	話者の声が大きすぎる	控えめな音量で話す
	フラットスピーカーから話者までの距離が遠すぎる	本製品（フラットスピーカー）の台数を増やす

主な仕様

外形寸法：

160 (W) mm × 130 (D) mm × 36 (H) mm (突起部は含まず)

質量：

本体 520 g、USB 電源アダプター 65 g (ケーブルを除く)

本体の電源：

DC5 V

最大消費電力：

5 W

動作環境条件：

周囲温度 0 ~ 40°C

周囲湿度 15 ~ 80% (結露しないこと)

対応スピーカー：

WS-FS-4525、WS-FS-9015

スピーカー端子：

モノラル 2 個

付属品：

USB 電源アダプター (UNXBU3012-050020SA) DC5V 2A (USB 出力) 1 個

USB ケーブル (Type A - Type B) 5.0 m (給電用) 1 本

オーディオケーブル 2.4 m (ステレオミニ 3.5 mm) 1 本

スピーカーケーブル固定用バンド 1 個

取扱説明書 (本書、保証書を含む) 1 冊

ゴム足 4 個

サポート規定

下記のウェブサイトをご覧ください。

https://sound-solution.yamaha.com/support/sound_components/policy/

サポート窓口のご案内

本製品に関する技術的なご質問やお問い合わせは、下記へご連絡ください。

ヤマハスピーチプライバシーシステム お客様ご相談センター

TEL : 03-5651-1839

ご相談受付時間 9:00 ~ 12:00、13:00 ~ 17:00

(土・日・祝日、弊社定休日、年末年始は休業とさせていただきます。)

ヤマハ音環境製品サイト

<https://sound-solution.yamaha.com/support/>

本製品の保守サービスについて

保証期間

お買い上げから 2 年間です。

保証書について

保証書をお受け取りの際は、お買い上げ年月日・販売店などを必ずご確認のうえ保管してください。万一紛失なさいますと、保証期間中であっても実費を頂戴させていただくこととなります。

保証期間中の修理

保証期間中に万一故障した場合には、お買い上げの販売店または上記お客様ご相談センターまでご連絡の上、製品をご送付ください。その際必ず保証書を同封してください。

保証期間後の修理

保証期間終了後の修理は有料となりますが、引続き責任をもって対応させていただきます。お買い上げの販売店または上記お客様ご相談センターまでご連絡ください。ただし、修理対応期間は生産終了後 5 年間です。

本製品を修理などの理由により輸送される場合には、音量や音色などの設定を記録されることをお勧めします。修理の内容によっては、設定を工場出荷時の状態にさせていただく場合がございます。あらかじめご了承ください。

保証書

持込修理

このたびはヤマハ製品をお買い上げいただきましてありがとうございました。
本保証書は、本書記載の保証規定により無料修理を行うことをお約束するものです。
お買い上げの日から下記期間中に故障が発生した場合は、本保証書をご提示のうえお買い上げの販売店に修理をご依頼ください。

※ 保証書は、「お買い上げ年月日」が確認できるレシートなどと一緒に大切に保管してください。

品名	品番	製造番号
お客様	ご住所 〒	お名前
		電話番号 ()
販売店 / 住所 / 電話番号		
お買い上げ日	年 月 日	保証期間 お買い上げ日から 2 年間

ヤマハ株式会社 〒 430-8650 静岡県浜松市中区中沢町 10-1

保証規定

- 保証期間内に正常な使用状態（取扱説明書、本体貼付ラベルなどの注意書に従った使用状態）で故障した場合には、無料修理をさせていただきます。
 - 保証期間内に故障して無料修理をお受けになる場合は、本製品と保証書をご持参、ご提示のうえ、お買い上げの販売店にご依頼ください。
 - ご贈答品、ご転居後の修理についてお買い上げ販売店にご依頼できない場合には、ヤマハサポート窓口（取扱説明書に記載）にお問い合わせください。
 - 保証期間内でも次の場合は有料となります。
 - 保証書のご提示がない場合。
 - 保証書もしくはお買い上げを証明する書類（レシートなど）に、お買い上げの年月日、お客様、お買い上げの販売店の記入がない場合、および保証書の字句を書き替えられた場合。
 - 使用上の誤り、他の機器から受けた障害または不当な修理や改造による故障および損傷。
 - お買い上げ後の移動、輸送、落下などによる故障および損傷。
 - 火災、地震、風水害、落雷、その他の天災地変、公害、鼠害、塩害、異常電圧などによる故障および損傷。
 - この保証書は日本国内においてのみ有効です。
This warranty is valid only in Japan.
 - この保証書は再発行致しませんので大切に保管してください。
- ※ この保証書は本書および保証書内に示した期間、条件のもとにおいて無料修理をお約束するものです。したがってこの保証書によってお客様の法律上の権利を規制するものではありませんので、保証期間経過後の修理などについてご不明の場合は、お買い上げの販売店、またはヤマハサポート窓口（取扱説明書に記載）までお問い合わせください。
- ※ お客様にご記入いただいた個人情報（保証書控え）は、保証期間内の無料修理対応およびその後の安全点検活動のために利用させていただく場合がございますのでご了承ください。

© 2022 Yamaha Corporation
2022年4月 発行
IPES-A0

VFY4170